

V O L V O

Nouvelle Volvo ES90



Tarifs au 14 novembre 2025

VOLVO, POUR UN MEILLEUR AVENIR.

Habités par la conviction que les constructeurs ne parvenaient pas à rendre les voitures suffisamment solides et sûres pour les routes suédoises, Volvo a pris l'initiative de commencer à fabriquer ses propres véhicules en 1927.

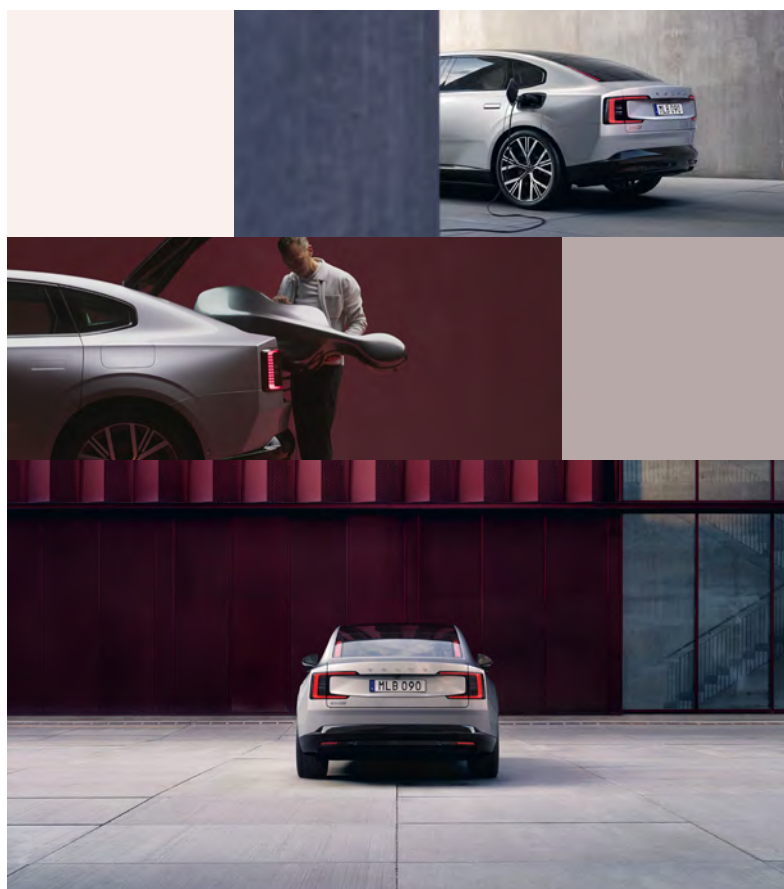

NOTRE MISSION

Comme le disait si bien Gustaf Larson, ingénieur et fondateur de la marque : « Les voitures sont conduites par des femmes et des hommes. C'est pourquoi le principe qui doit guider tout ce que nous faisons chez Volvo est et doit rester la sécurité. »

La vision de Volvo est claire : atteindre un objectif ambitieux de zéro décès à bord d'un véhicule Volvo suite à un accident. Aujourd'hui encore, Volvo reste une référence en matière de sécurité. Et la vision sécurité de la marque s'étend aussi à la sécurité du monde qui nous entoure, c'est pourquoi depuis son premier SUV électrique en 2019, Volvo s'engage sur un avenir 100 % électrique.

NOS 5 PILIERS

La Suède, son ADN et sa philosophie

La Suède se distingue par un caractère à la fois fort et humble, et un esprit serein. Un art de vivre empreint de calme et de modération, en étroite communion avec la nature. Cet esprit se manifeste même dans le design Volvo : un design scandinave contemporain et minimaliste, un luxe non-ostentatoire et des matériaux durables et raffinés.

La sécurité, sa différence

Depuis plus de 95 ans, ce mot est au cœur de l'ADN Volvo, pionniers dans la protection des humains et de la planète. La marque a inventé certains des systèmes les plus importants de l'histoire de la sécurité automobile comme la ceinture de sécurité à trois points.

L'humain, sa raison d'être

La marque Volvo est en quête perpétuelle des besoins et envies dans la vraie vie des gens. Si elle a autant misé sur la sécurité, c'est pour protéger les humains qui conduisent leurs automobiles.

Le développement durable, sa conviction

Dans son ADN suédois, la proximité avec la nature est fondamentale. Pour Volvo, la protection de notre planète n'est pas un effet de mode : elle a reconnu dès 1972 l'impact du secteur automobile sur les émissions de CO₂ et n'a cessé depuis de réduire l'impact carbone de ses modèles.

Le premium, son positionnement

Volvo se distingue par son caractère discret, loin de toute ostentation.

SOMMAIRE

Design : lignes extérieures et lignes intérieures	4
Valeurs : éco responsabilité et sécurité	7
Tarifs : prix et services	9
Finitions : équipements de série et niveaux de finitions	11
Personnalisation : packs, options, selleries, teintes et jantes	18
Accessoires : les incontournables, des loisirs à la sécurité et solution de recharge	24
Connectivité : infodivertissement avec services Google & application	33
Données techniques : caractéristiques techniques & dimensions	35
Services	37



DESIGN

Ligne extérieure

La nouvelle Volvo ES90 incarne l'expression contemporaine des iconiques grandes routières Volvo. Intelligente, spacieuse et confortable, notre nouvelle berline se caractérise par des proportions équilibrées et un toit incliné pour une allure dynamique et épurée typique de notre savoir-faire scandinave.

Avec son empattement long de 3,10 mètres et ses roues placées aux extrémités, notre grande routière vous propose un confort inégalé en toutes circonstances le tout dans un silence incomparable.

La Volvo ES90 est la parfaite combinaison entre polyvalence, habitabilité, confort supérieur et efficacité technologique.



LA TECHNOLOGIE AU SERVICE DE L'AÉRODYNAMISME

L'efficacité aérodynamique a été au cœur du développement de l'ES90 avec comme objectif d'optimiser l'autonomie.

- Les lames actives présentes sur la partie inférieure du bouclier avant en sont le parfait exemple : ces dernières s'ouvrent de manière automatisée et intelligente de 0° à 90° afin de réduire la résistance à l'air, et d'optimiser le refroidissement des systèmes ainsi que l'autonomie.
- Les jantes alliage de série disposent d'un insert ultra léger pour optimiser l'autonomie de l'ES90. Le design se caractérise par des surfaces contrastées en aluminium poli et des inserts aérodynamiques pour une allure dynamique et distinctive.
- Élément esthétique et fonctionnel, les poignées de portes sont affleurantes pour une meilleure intégration visuelle et un aérodynamisme accru.

L'ensemble de nos avancées technologiques nous permettent d'atteindre un coefficient de pénétration dans l'air efficient de 0,25 gage d'une meilleure autonomie.

PROJECTEURS LED PIXEL HAUTE-DÉFINITION

Nos projecteurs avant Pixel haute-définition rendent la conduite dans l'obscurité encore plus sûre. Le module composé de 20 000 pixels, présent dans chaque phare, offre des possibilités pratiquement illimitées pour adapter la luminosité aux conditions extérieures. Les phares peuvent ainsi identifier simultanément jusqu'à 5 usagers de la route et 3 objets venant en sens inverse, permettant un éclairage optimal sans éblouir les autres conducteurs. La technologie Pixel est disponible sur la finition Ultra uniquement.

TOIT PANORAMIQUE OPACIFIANT

La Volvo ES90 est équipée de série d'un large toit panoramique apportant luminosité et bien être à son bord.

La technologie du verre électrochrome optimise votre confort et votre intimité à bord par tous les temps en adaptant l'opacité du toit panoramique en fonction de votre souhait. Le verre passe ainsi rapidement du clair à l'opaque grâce à un système de tension électrique.

COFFRE À HAYON POUR UN QUOTIDIEN FACILITÉ

La Volvo ES90 présente une ligne de toit inclinée à l'arrière, semblable à celle d'un coupé. Cela contribue à un excellent aérodynamisme tout en donnant à la voiture une expression forte et singulière. Cette conception permet également de disposer d'un coffre à hayon gage d'un meilleur accès au coffre et à son chargement.

DESIGN

Ligne intérieure

Le design intérieur reflète l'ADN scandinave avec l'utilisation de matériaux innovants et de haute qualité, faisant ainsi de chaque trajet un moment de plaisir unique. Ce design élégant aux proportions fines, avec de grandes surfaces décoratives en bois, apporte une sensation d'espace et de grandeur pour tous les occupants du véhicule.



GRAND ÉCRAN CENTRAL FLOTTANT 14,5"

- Ce grand écran haute-définition en format portrait permet de se passer de boutons physiques et d'entrer dans une nouvelle ère numérique.
- Vous trouverez en bas de l'écran un bandeau reprenant les fonctions classiques avec les paramètres principaux et la climatisation.
- Un second bandeau « contextuel » vous permettra quant à lui de retrouver facilement les fonctions les plus utiles au moment où elles sont censées être nécessaires. Par exemple, le bouton de la caméra 360° à basse vitesse ou le bouton d'ouverture du coffre à l'arrêt. Toutes les fonctions restent cependant toujours accessibles.
- Profitez d'une haute qualité d'affichage incluant un revêtement antireflet LCF (Light Control Film), d'une technologie LCD (Liquid Crystal Display) et d'une technologie de détection de proximité.
- Des capteurs et un film infrarouge rendent l'écran réactif, même si vous portez des gants.
- Les applications et services Google intégrés rendent votre Volvo aussi intuitive que votre smartphone. Ce système comprend Google Maps, Google Assistant, Google Play Store et un volume de données de connexion nécessaires pour les 4 premières années*.

ÉCRAN DU COMBINÉ D'INSTRUMENTS 9"

- Cet écran indique des informations claires et en temps réel sur la conduite. Il est positionné sur la colonne de direction et suit le réglage du volant pour une visibilité optimale.
- L'affichage varie en fonction de vos préférences avec 3 configurations disponibles : Calme, Contexte et Navigation.

* Un abonnement pour les données nécessaires pour utiliser l'ensemble du système d'infodivertissement de 4 ans est inclus pour ces services. Pour continuer à bénéficier des services Google au-delà de la durée déterminée de 4 ans une nouvelle souscription payante sera nécessaire. Comprend le volume de données pour la mise à disposition et les mises à jour de cartes, les téléchargements d'applications, les services de streaming. Dans les DROM et Monaco, l'usage de ces données nécessite un partage de connexion internet via USB avec un téléphone portable personnel (non fourni avec le véhicule). Le prix du renouvellement de l'abonnement des données sera communiqué ultérieurement.

Google, Google Play, Google Maps et YouTube Music sont des marques déposées de Google LLC.

DESIGN

Ligne intérieure (suite)



SYSTÈME AUDIO HIGH FIDELITY BOWERS & WILKINS

- Les 25 haut-parleurs hi-fi indépendants, dont l'emblématique haut-parleur central Tweeter-on-Top et les haut-parleurs de pavillon minutieusement positionnés, s'intègrent harmonieusement à l'habitacle. Ils vous enveloppent d'un son tridimensionnel cristallin en surround 7.1, riche et réaliste, qui restitue fidèlement l'intention de l'artiste.
- Le traitement avancé du son Advanced 3D sound by Dolby Atmos et les haut-parleurs intégrés dans les appuie-têtes avant* offrent au conducteur et à ses passagers une immersion complète dans l'univers sonore diffusé.
- Puissance totale : 1 610 watts.
- En option sur Plus et Ultra

UN CONFORT ACOUSTIQUE D'EXCELLENCE

- Nous avons fait de la qualité sonore une priorité à bord de l'ES90. L'insonorisation acoustique a été au cœur du développement de notre berline 100 % électrique afin de proposer un silence absolu pour une parfaite quiétude.
- L'introduction de matériaux innovants et l'amélioration acoustique des composants permettent à l'ES90 de proposer une insonorisation supérieure et une expérience de conduite inoubliable.

VOYAGER EN PREMIERE CLASSE

La deuxième rangée de sièges offre un confort luxueux et un espace généreux pour les jambes. Les sièges ergonomiques vous enveloppent dans un confort inégalé tandis que les coussins prolongés des sièges arrière assurent un soutien confortable aux cuisses.

- Sièges arrière réglables électriquement
Sur la finition Ultra, l'inclinaison du dossier du siège peut être réglée électriquement de 28° à 33° selon les préférences de chacun.
- Sièges chauffants et ventilés
Voyager dans un confort absolu n'a jamais été aussi simple qu'à bord de l'ES90. Détendez-vous, et profitez pleinement de votre voyage avec les sièges avant et arrière (selon finition) chauffants. En cas de température élevée, la ventilation intégrée des sièges, selon finition, améliore votre confort en vous rafraîchissant à votre convenance selon 3 niveaux d'intensité.
- Accoudoir central premium
L'accoudoir central arrière avec une décoration en bois améliore le confort des occupants des places arrière. L'accoudoir est rembourré et légèrement allongé pour offrir une expérience relaxante sur les longs trajets. Uniquement disponible sur la finition Ultra.

* Uniquement disponible avec la sellerie Laine mélangée en option.

ÉCO RESPONSABILITÉ

La Volvo ES90 : l'incarnation de notre engagement indéfectible envers le développement durable.

De la conception, au design en passant par la production, Volvo s'engage à proposer des matériaux innovants et respectueux de l'environnement et réinterprète ainsi le luxe scandinave.

Fidèle à son objectif, Volvo adopte une approche holistique et sans compromis lors de la sélection des matériaux pour l'habitacle. Le luxe ne peut pas exister chez nous au détriment du respect de l'environnement.

Volvo introduit une variété de matériaux naturels et innovants :

LE NORDICO

un polymère biosourcé fabriqué à partir d'huile de pin provenant de forêts de Suède et de Finlande. Technique de pointe alliant qualité supérieure et matériaux durables pour une expression contemporaine de notre vision scandinave.

LA LAINE MÉLANGÉE

certifiée selon les normes Nativa qui incluent le bien-être environnemental, social et animal. Chaleureux et agréable au toucher, elle apporte une douceur scandinave empreinte d'élégance.

LE POLYAMIDE RÉGÉNÉRÉ

les tapis de série sont en partie en polyamide régénéré fabriqué à partir de chutes de tissu, de déchets d'entreprises ou océaniques.

LE BOIS CERTIFIÉ FSC

le bois de l'habitacle est entièrement composé de bois certifié FSC (Forest Stewardship Council) issu de forêts gérées de façon responsable.

Chaque Volvo ES90 dispose également d'un passeport de batteries, qui se traduit par un QR code unique à chaque véhicule et installé sur la portière du conducteur. Cette démarche consiste à apporter une meilleure traçabilité et transparence des matériaux utilisés au sein des Volvo. Chaque propriétaire peut donc connaître les caractéristiques de sa batterie, les partenaires impliqués, les matériaux utilisés et leurs consignes d'utilisation ou encore l'empreinte carbone du véhicule.

À travers l'ensemble de nos engagements, l'empreinte environnementale de l'ES90 tend à être la plus faible possible :

18 %
d'acier recyclé

16 %
polymères recyclés et matériaux biosourcés

29 %
d'aluminium recyclé

100 %
d'énergie renouvelable dans notre usine de production

SAFE SPACE TECHNOLOGY

NOTRE VISION POUR LA SÉCURITÉ RESTE INCHANGÉE : OBJECTIF 0 COLLISION À BORD D'UNE VOLVO.

Depuis la création de notre marque en 1927, la sécurité est au cœur de nos préoccupations. Avec notre nouvelle berline 100 % électrique, l'ES90, nous poursuivons cette voie et repoussons nos propres limites.

Le développement de nos dernières technologies de sécurité repose sur la compréhension du comportement humain, s'appuyant sur des décennies de recherches en matière de sécurité.

Notre objectif est donc de contribuer à réduire le risque qu'un accident se produise. La Volvo ES90 est dotée d'un bouclier invisible de sécurité, appelé Safe Space Technology, qui intègre nos dernières innovations pour une sécurité maximale à 360° autour du véhicule et ce en toutes circonstances. Le Safe Space Technology est un bouclier invisible de sécurité qui se compose de 7 caméras, 5 radars et 12 capteurs ultrasons pour faire de chaque trajet une expérience unique et sereine.

SAFE SPACE TECHNOLOGY : UN BOUCLIER INVISIBLE POUR UNE SÉCURITÉ OPTIMALE

AUX RÉTROVISEURS :

- 2 caméras longue portée
- 2 caméras courte portée

A L'ARRIÈRE :

- 2 radars latéraux arrière
- 1 Caméra courte portée
- 6 capteurs de stationnement à ultrasons

À L'AVANT :

- 1 radar frontal de longue portée
- 1 caméra frontale de courte portée
- 1 caméra frontale grand angle de 8 mégapixels
- 2 radars latéraux avant
- 6 capteurs de stationnement à ultrasons

AU SEIN DE L'HABITACLE :

- Volant capacitif
- Système de compréhension du conducteur
- Système de détection des occupants



L'automobiliste reste responsable du contrôle de son véhicule et du maintien des distances de sécurité et des vitesses limites, même lorsque les systèmes d'assistance sont activés.

TARIFS

Volvo ES90 100 % électrique

Motorisation	Transmission ⁽¹⁾	Puissance (ch)	Autonomie maximale (cycle mixte WLTP) ⁽²⁾	Puissance fiscale (cv) ⁽²⁾	Prix en euros TTC ⁽³⁾		
					Start	Plus	Ultra
SINGLE EXTENDED RANGE	1 EDT Propulsion	333 ch	650 km	17	74 400 €	78 400 €	86 550 €
TWIN	1 EDT 4 roues motrices	449 ch	700 km	23	-	-	91 550 €
TWIN PERFORMANCE	1 EDT 4 roues motrices	680 ch	700 km	35	-	-	96 950 €

L'ES90 est la première Volvo inaugurant le système électrique en 800 Volts, gage d'une recharge encore plus rapide.

Jusqu'à
700 km
Autonomie mixte WLTP⁽²⁾

Jusqu'à
300 km
rechargés en 10 min⁽⁶⁾

Recharge en
20 min
de 10 % à 80 %⁽⁶⁾

Jusqu'à
350 kW⁽⁶⁾
Puissance de charge

SERVICES INCLUS dans l'achat ou la location d'une Volvo ES90

— **Assistance 3 ans**

— **Garantie 3 ans ou 100 000 km inclus⁽⁴⁾**

— **Garantie 8 ans ou 160 000 km de la batterie⁽⁵⁾**

⁽¹⁾ Transmission à vitesse unique et commande électrique (1 EDT)

⁽²⁾ Valeurs données à titre indicatif, en cours d'homologation.

⁽³⁾ Prix publics conseillés en euros TTC au 14/11/2025. Tarifs valables uniquement en France métropolitaine. Tarif type 26-17.

⁽⁴⁾ La garantie constructeur Volvo vous assure la prise en charge à titre gratuit pour tout défaut de fabrication ou d'assemblage dans le réseau Volvo sur 3 ans ou 100 000 km. Voir conditions générales en concession

⁽⁵⁾ Cette garantie couvre les défauts de matériaux et de fabrication de la batterie Lithium Ion pour une période de 96 mois ou 160 000 km (selon la première éventualité), à partir de la date à laquelle la voiture a été livrée au client. Les batteries sont soumises à une usure naturelle due à leur vieillissement et à leur utilisation. Si la capacité de la batterie était inférieure à 70 % de l'état d'origine (selon les spécifications) durant la période de garantie indiquée ci-dessus, la batterie serait réparée ou remplacée gratuitement par un distributeur agréé Volvo.

⁽⁶⁾ Sur une borne compatible en courant continu de 350 kW. Peut varier selon les conditions.

CONTRATS DE SERVICE ET EXTENSION DE GARANTIE

Découvrez notre engagement envers l'excellence avec notre offre exclusive de contrats de service et d'extension de garantie, pensés pour vous assurer sérénité et satisfaction sur le long terme.

Prestations

VOLVO SERVICE PLAN PLUS

L'entretien Volvo avec pièces d'usures et contrôle technique*

VOLVO EXTENDED WARRANTY

L'extension de garantie Volvo avec assistance incluse

VOLVO PACK SERVICES

L'offre Volvo packagée incluant l'entretien, les pièces d'usures, le contrôle technique, l'extension de garantie et l'assistance

Tarifs

VOLVO SERVICE PLAN PLUS⁽¹⁾

DURÉE / KILOMÉTRAGE	CONTENU	PRIX TTC CLIENT
2 ans / 30 000 km ⁽²⁾	1 entretien	340 €
4 ans / 60 000 km ⁽²⁾	2 entretiens	1 355 €
5 ans / 90 000 km ⁽²⁾	3 entretiens	2 375 €
5 ans / 120 000 km ⁽²⁾	4 entretiens	3 625 €
5 ans / 150 000 km ⁽²⁾	5 entretiens	4 325 €

VOLVO EXTENDED WARRANTY

DURÉE	CONTENU	PRIX TTC CLIENT
4 ans / 200 000 km	1 an d'extension de garantie	805 €
5 ans / 200 000 km	2 ans d'extension de garantie	1 510 €

VOLVO PACK SERVICES

DURÉE / KILOMÉTRAGE	CONTENU	PRIX TTC CLIENT
4 ans / 60 000 km	2 entretiens 1 an d'extension de garantie	2 160 €
5 ans / 75 000 km	2 entretiens 2 ans d'extension de garantie	2 865 €
4 ans / 120 000 km	4 entretiens 1 an d'extension de garantie	4 430 €
5 ans / 150 000 km	5 entretiens 2 ans d'extension de garantie	5 835 €

*Contrôle technique inclus pour un contrat Volvo Service Plan Plus d'une durée minimum de 4 ans.

⁽¹⁾Entretien à effectuer en respectant les intervalles du plan d'entretien constructeur Volvo, soit 1 an ou 30 000 kms (premier des deux termes échu).

⁽²⁾Kilométrage total sur la durée du contrat.

Tarif TTC à partir du 01/01/2024 valable jusqu'au 31/03/2025. Applicable sur les véhicules neufs. Volvo Service Plan Plus - souscription possible 12 mois après la date de 1^{ère} mise à la route ou jusqu'à la date de premier entretien (1er des deux termes échu).

Volvo Extended Warranty souscription possible jusqu'à 30 jours après la date de première mise en circulation (détails sur volvocars.fr).

ÉQUIPEMENTS DE SÉRIE

Finition Start

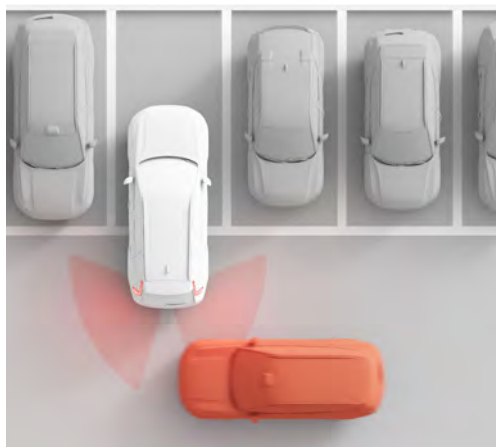

SÉCURITÉ ACTIVE & PASSIVE⁽¹⁾ - SAFE SPACE TECHNOLOGY

Aide à l'évitement et à l'atténuation des collisions

Si une collision semble imminente, les freins seront alors préchargés pour faciliter leur action. Si le conducteur n'intervient pas, le véhicule peut freiner automatiquement à pleine puissance pour tenter d'éviter ou d'atténuer la collision.

Le système détecte :

- les autres véhicules (voitures, camions, motos, scooters)
- les piétons et les cyclistes
- les grands animaux
- les marquages de signalisation fixes comme les bords de route, les marquages de voie et les structures fixes
- les panneaux routiers

Alerte de franchissement de ligne

À une vitesse supérieure à 65 km/h, la caméra frontale observe les marquages au sol et peut déterminer si le conducteur s'écarte de sa voie. Si c'est le cas, des vibrations dans le volant et/ou un signal sonore sont émis.

Aide au maintien dans la voie

Si le conducteur s'écarte de la voie et qu'un risque de collision existe avec un véhicule, un cycliste ou un piéton venant en sens inverse, la voiture peut le détecter et revenir dans sa voie. Elle peut également avertir le conducteur par un signal sonore.

Fonctionne entre 65 km/h et 140 km/h.

Assistance anti-sortie de route

Si le conducteur se rapproche du bord de la route, cette fonction intervient sur la direction, et si nécessaire sur le freinage, pour maintenir la voiture au centre de la voie. Fonctionne entre 60 km/h et 140 km/h.

Assistance aux intersections

Assiste le conducteur pour traverser une intersection avec des véhicules venant en sens inverse ou en latéral. Si un risque de collision existe, la voiture peut freiner automatiquement.

Aide à l'évitement des piétons et cyclistes

La voiture peut spontanément exécuter une manœuvre d'évitement d'un piéton ou cycliste, venant dans le même sens que la voiture, tant qu'elle ne franchit pas les marquages au sol. Après avoir dépassé la personne, la voiture revient à sa place normale sur la route.

Alerte trafic en marche arrière

En marche arrière, l'ES90 peut vous alerter des véhicules derrière vous jusqu'à 30 mètres. À des distances plus courtes, elle peut détecter la présence de piétons et de cyclistes et vous en avertir. Elle peut même freiner pour vous en cas de risque de collision en arrière.

Alerte vigilance conducteur

Informe le conducteur lorsque le système remarque qu'il est nécessaire de porter plus d'attention sur le trafic ou que la conduite semble anormale.

Si le conducteur ne réagit pas, alors le véhicule pourra effectuer un arrêt de sécurité.

Système de compréhension du conducteur

La technologie permet à l'ES90 d'évaluer si vous êtes fatigué, distrait ou inattentif. En cas de nécessité, le Volvo ES90 pourra freiner et s'arrêter en toute sécurité dans sa voie en envoyant un avertissement aux autres usagers avec ses feux de détresse.

⁽¹⁾ L'automobiliste reste responsable du contrôle de son véhicule et du maintien des distances de sécurité et des vitesses limites, même lorsque les systèmes d'assistance sont activés.

ÉQUIPEMENTS DE SÉRIE

Finition Start (suite)

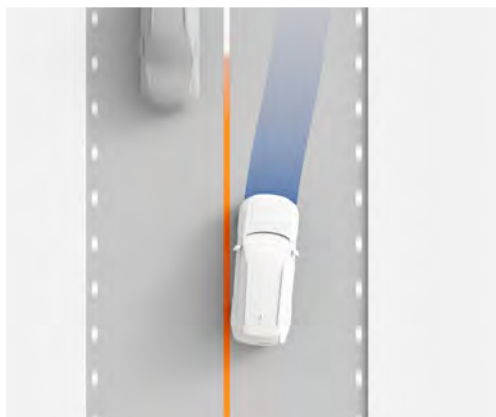

SÉCURITÉ ACTIVE & PASSIVE⁽¹⁾ - SAFE SPACE TECHNOLOGY

Système de détection des occupants

Notre système vous aide à n'oublier personne au sein du véhicule, enfant et animal de compagnie.

Surveillance anti-angle mort BLIS™

Alerte sortie sécurisée à l'ouverture d'une portière

Correctif de la pédale d'accélérateur

Si le conducteur demande par erreur une accélération, alors qu'une collision à l'avant ou à l'arrière du véhicule est imminente, celle-ci est annulée et un freinage automatique est effectué.

Système de sécurité connectée⁽²⁾

Notre système de sécurité connectée vous aide à prévoir et adapter votre conduite aux situations dangereuses sur la route. Connecté au cloud, votre véhicule est capable de vous alerter avec un symbole sur l'écran du conducteur si un danger vous précède. Cette technologie permet aux véhicules connectés d'échanger et de s'avertir mutuellement des dangers, comme un véhicule immobilisé ou encore un sol glissant. Votre voiture contribue à améliorer la sécurité des autres Volvo et des autres usagers de la route.

Système d'adaptation intelligente de la vitesse

Système automatiquement activé à partir de 20 km/h qui encourage le conducteur à ralentir lorsque la limite de vitesse est dépassée. Avertissement sonore ou action sur la pédale. La fonction ne peut être désactivée que lors du cycle de conduite, mais sera proposée à chaque redémarrage du véhicule.

Plateforme de calcul central

La plateforme de calcul central, associée aux 2 unités de calculs centrales NVIDIA DRIVE AGX ORIN, permet une capacité de calcul démultipliée capable de traiter 508 000 milliards d'opérations par seconde pour un traitement de l'information décuplé.

Avertisseur extérieur sonore d'approche à basse vitesse dans le but d'avertir notamment les piétons et les cyclistes.

Caméra de recul

Régulateur adaptatif de vitesse et de distance (ACC)

Radars de stationnement avant et arrière

Colonne de direction réglable manuellement

Airbag genoux pour le conducteur

Airbags rideaux gonflables

Airbags sièges avant contre les chocs latéraux SIPS™. Permet de réduire les blessures au thorax et à la hanche.

Protection sièges avant WHIPST™. Permet de réduire le risque de traumatisme du rachis cervical en cas de collision par l'arrière.

Commutateur de désactivation de l'airbag du passager avant

Système intelligent d'information du conducteur IDIS

Préparation pour le système Isofix (places latérales de la deuxième rangée de sièges)

Ceintures de sécurité à trois points d'ancrage. En cas de collision, les prétensionneurs tendent immédiatement les ceintures pour bien retenir les passagers.

Freins à disque 19" à l'avant et à l'arrière

Détecteur de pluie

Alarme

Verrouillage centralisé

Verrouillage de sécurité enfant aux portes arrière

Préparation pour éthylotest antidémarrage

Trousse de premiers secours

Kit anticrevaison

Triangle de présignalisation

⁽¹⁾ L'automobiliste reste responsable du contrôle de son véhicule et du maintien des distances de sécurité et des vitesses limites, même lorsque les systèmes d'assistance sont activés.

⁽²⁾ La disponibilité de Connected Safety et de ses fonctions diffère d'un pays à l'autre. Cloud : technique d'externalisation de services sur des serveurs à distance.

ÉQUIPEMENTS DE SÉRIE

Finition Start (suite)

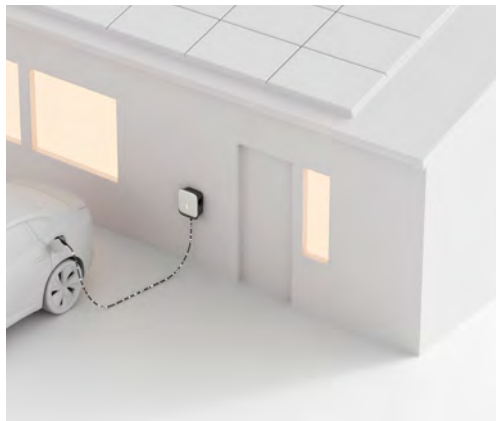

ÉNERGIE & RECHARGE

Batterie Lithium-ion haute-tension 800V

L'ES90 est la première Volvo inaugurant le système électrique 800 Volts. Cette évolution technologique révolutionne votre quotidien :

- Puissance additionnelle
- Poids inférieur
- Puissance de charge accrue, jusqu'à 350 kW
- Recharge plus rapide : 20 minutes pour passer de 10 % à 80 % (vs 30 minutes en 400 V) en courant continu de 350 kW

Puissance de charge maximale

- jusqu'à 11 kW en courant alternatif. Chargeur embarqué de 11 kW
- jusqu'à 350 kW en courant continu. Sur une borne compatible en courant continu de 350 kW. Peut varier selon les conditions.

Pompe à chaleur

La pompe à chaleur fait principalement office de prolongateur d'autonomie pour économiser la puissance de la batterie. Lorsqu'il fait froid, elle transporte l'énergie thermique de l'air ambiant ou de la batterie et la libère pour réchauffer l'habitacle. En aidant la climatisation pour un travail plus efficace, la pompe à chaleur économise l'énergie électrique lorsque la température est comprise entre -5 °C et +25 °C. La pompe à chaleur peut également aider à réchauffer ou à refroidir la batterie afin d'optimiser les performances et l'autonomie pendant les longs trajets ou lorsque vous tractez.

Conduite à une pédale ou One Pedal Drive

Une seule pédale vous permet de profiter d'une expérience de conduite encore plus intuitive (fonction désactivable). Appuyez sur la pédale d'accélérateur pour une accélération instantanée et relâchez-la pour freiner la voiture et ce jusqu'à l'arrêt. A chaque fois que vous relâchez la pédale, l'énergie électrique est réinjectée dans la batterie de la voiture.

Câble de recharge Type 2 Mode 3 de 32A en triphasé. Pour un usage sur borne de recharge.

Port de charge sur l'aile arrière gauche

CONFORT

Châssis Touring, ajusté pour un confort et un agrément de conduite optimal.

Amortissement piloté avec la technologie FSD (ou Frequency Selective Damping)

offrant un parfait équilibre entre confort et tenue de route dynamique

Climatisation automatique quadri-zone

Système de contrôle de la qualité de l'air

Capteur d'humidité

Toit panoramique fixe

Balais d'essuie-glace avant avec lave-glace intégré

Ouverture des portes et du coffre sans clé (Keyless) avec la clé numérique

Accoudoir central arrière

Coffre à hayon à ouverture et fermeture électronique

Cache-bagages pour coffre

Coffre à l'avant de 22 litres

ÉQUIPEMENTS DE SÉRIE

Finition Start (suite)



LIGNE EXTÉRIEURE

- Grille d'aération inférieure avant coloris Noir Laqué
- Emblème de calandre chauffant
- Contours de vitres latérales Noir Laqué
- Rétroviseurs extérieurs sans contour avec teinte Noire
- Projecteurs LED de dernière génération, design Marteau de Thor
- Poignées de porte couleur carrosserie
- Jantes alliage 20" 5 branches Noir/Diamant avec insert ultra-léger aérodynamique
- Pneumatiques : Avant 245/50 R20 - Arrière 275/45 R20
- Indicateur de perte de pression des pneus TPMS

LIGNE INTÉRIEURE

- 5 sièges individuels
- Sellerie Nordico coloris Anthracite. Sellerie premium au style contemporain et sans cuir animal. Fabriquée à partir d'huile de pin provenant de forêts de Suède et de Finlande.
- Siège conducteur à réglages électriques avec fonction mémoire
- Siège passager à réglages électriques
- Supports lombaires des sièges avant (2 positions)
- Sièges avant chauffants (3 niveaux d'intensité)
- Incrustation non-rétroéclairée en décor inspiration pierre noire
- Rétroviseurs extérieur/intérieur avec fonction anti-éblouissement automatique
- Tapis en tissu coloris Anthracite
- Éclairage intérieur de niveau intermédiaire
- Volant en Nordico coloris Anthracite



MULTIMÉDIA & CONNECTIVITÉ

Grand écran central flottant 14,5"

- Ce grand écran haute-définition en format portrait permet de se passer de boutons physiques et d'entrer dans une nouvelle ère numérique.
- Haute qualité d'affichage avec revêtement antireflet LCF (Light Control Film) et technologie LCD (Liquid Crystal Display) avec technologie de détection de proximité.
- Des capteurs et un film infrarouge rendent l'écran réactif, même si vous portez des gants.

Combiné d'instruments 9"

- Affichage des fonctions standards telles que la vitesse, le niveau de la batterie, la position du levier de vitesse, etc.
- L'affichage varie en fonction de vos préférences avec 3 configurations disponibles : Calme, Contexte et Navigation.

Système audio Haute Performance

- Ce puissant système audio de 325 W, compte dix haut-parleurs, pour la retranscription d'un son net et naturel.
- Les haut-parleurs séparés d'aigus, de graves et de fréquences intermédiaires interagissent pour reproduire un son d'excellente qualité.



ÉQUIPEMENTS DE SÉRIE

Finition Start (suite)



MULTIMÉDIA & CONNECTIVITÉ (SUITE)

Système d'infodivertissement Volvo Car UX avec services Google⁽³⁾

Volvo met le meilleur de la technologie au service de ses utilisateurs pour leur offrir une expérience intuitive, sophistiquée et performante. Les applications et services Google intégrés rendent ainsi votre Volvo aussi intuitive que votre smartphone. Ce système comprend Google Maps, Google Assistant, Google Play Store et un volume de données nécessaires pour les 4 premières années. Inclus également le volume de données nécessaire à l'accès et l'utilisation des fonctionnalités à distance de l'application Volvo Cars.

Clé numérique

Tout ce dont vous avez besoin pour déverrouiller et conduire votre Volvo, c'est d'avoir sur vous votre smartphone.

Fonctionnalité uniquement disponible sur les Apple iPhone 11 ou supérieurs.

Vous disposez également de deux cartes NFC pour un accès simple à votre Volvo.

Connexion Bluetooth^{®(4)}

Connexion internet 5G (selon le réseau mobile disponible)

Application Volvo Cars sur smartphone iOS et Android

Système radio numérique terrestre DAB+

Chargeur téléphone par induction pour une recharge sans fil (puissance de charge de 15 W)

Mise à jour du système à distance (Over The Air ou OTA).

4 ports USB type-C (2 à chaque rangée).

(3) La marque et les logos Bluetooth[®] appartiennent à Bluetooth SIG, Inc. Ils sont utilisés par Volvo Car Corporation sous licence.

(4) Un abonnement pour les données nécessaires pour utiliser l'ensemble du système d'infodivertissement de 4 ans est inclus pour ces services. Pour continuer à bénéficier des services Google au-delà de la durée déterminée de 4 ans une nouvelle souscription payante sera nécessaire. Comprend le volume de données pour la mise à disposition et les mises à jour de cartes, les téléchargements d'applications, l'abonnement à l'application Volvo Cars et les services de streaming. Dans les DROM et Monaco, l'usage de ces données nécessite un partage de connexion internet via USB avec un téléphone portable personnel (non fourni avec le véhicule). Le prix du renouvellement de l'abonnement des données sera communiqué ultérieurement. Google, Google Play, Google Maps et YouTube Music sont des marques déposées de Google LLC.

NIVEAUX DE FINITION

Finition Plus

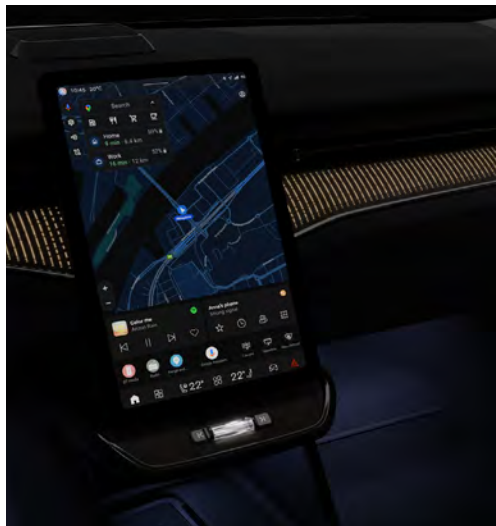

ÉQUIPEMENTS ADDITIONNELS PAR RAPPORT À LA FINITION START

Tableau de bord et panneaux de portes finition haute avec surpiqûres

Volant avec finition supérieure et colonne de direction réglable électriquement

Réglage électrique des supports lombaires (4 positions)

Assise des sièges avant extensible manuellement

Sièges arrière chauffants sur les places aux extrémités (trois niveaux d'intensité)

Système audio Bose Premium Sound®

Les 14 haut-parleurs haut de gamme s'intègrent parfaitement au design intérieur et à l'acoustique du véhicule. La méthodologie de réglage unique Bose - Perceptual Sound Rendering - combinée au son surround de dernière génération Centerpoint 360 et à la technologie SurroundStage permettent un son riche et équilibré. Puissance totale 940 watts.

Affichage tête haute

Résolution de 800x480 pixels

Purificateur d'air et prénettoyage d'habitacle à distance

Système de filtration de l'air avancé avec indication de la qualité de l'air

Éclairage intérieur haut de gamme

Incrustations du tableau de bord, seuils de portes et intérieur de portes rétroéclairées

Incrustation rétroéclairée Bouleau aride

Tapis haute qualité

Sélecteur de média en cristal



NIVEAUX DE FINITION

Finition Ultra



ÉQUIPEMENTS ADDITIONNELS PAR RAPPORT À LA FINITION PLUS

Toit panoramique opacifiant

En fonction de votre souhait, le verre passe rapidement de clair à opaque grâce à une tension électrique. Cette technologie permet de limiter les températures élevées à bord, sans compromettre la luminosité intérieure, permettant de réduire le recours à la climatisation et ainsi d'optimiser l'autonomie.

Vitres latérales et arrière feuilletées

Elles permettent de réduire le bruit provenant de l'extérieur de sorte que vous et vos passagers profitiez d'un trajet encore plus au calme.

Sellerie confort Nordico perforé / ventilé coloris Anthracite

Sièges avant avec fonction massage et supports lombaires réglables électriquement

Sièges arrière réglables électriquement

L'inclinaison de chaque dossier peut être réglée électriquement de 28° à 33° selon les préférences de chacun.

Sièges avant et arrière (places aux extrémités) ventilés

Accoudoir central arrière premium avec incrustation en bois

Projecteurs LED Pixel haute-définition

Le module composé de 20 000 pixels dans chaque phare offre des possibilités pratiquement illimitées pour adapter la luminosité aux conditions extérieures.

Les phares peuvent identifier simultanément jusqu'à 5 usagers de la route et 3 objets venant en sens inverse.

Suspension pneumatique active

Poignées extérieures rétroéclairées

Portes à fermeture douce Soft Close

Lave-phares à haute pression

Caméra 360° avec vue 3D

Jantes alliage 21" 5 branches Noir/Diamant avec insert ultra-léger aérodynamique

PERSONNALISATION

PACKS

En série : • / en option : ◦ / non disponible : –

CODE	PACKS	Prix en euros TTC		
		START	PLUS	ULTRA
	PACK HIVER (P0008)	540	440	300
869	• Volant chauffant			
63	• Balais d'essuie-glace avant chauffants (trois niveaux d'intensité)			
65	• Lave-phares à haute pression De série sur Ultra			
752	• Sièges arrière chauffants sur les places aux extrémités (trois niveaux d'intensité) De série sur Plus et Ultra			
	PACK PILOT ASSIST (P0012)	2 400	2 400	2 400
1162	• Pilot Assist, système d'assistance intelligent au conducteur : - Régulateur adaptatif de vitesse et de distance ACC - Assistance à la conduite intelligente (le véhicule lit le marquage au sol et agit sur la direction afin de se maintenir au centre de sa voie et adapte la vitesse en virage, le conducteur doit garder les mains sur le volant) - Système d'assistance à l'arrêt d'urgence			
1083	• Park Pilot Assist, aide au stationnement automatique : - détection des places de parking libres adaptées au véhicule - affichage du stationnement proposé sur l'écran central - en cas d'acceptation du stationnement proposé le véhicule se garera de lui-même - prise en charge de la direction, des freins et des changements de vitesse Peut être activé jusqu'à 16 km/h Fonctionnalité, non disponible au lancement, déployée ultérieurement			

PERSONNALISATION

LIGNE EXTÉRIEURE

En série : • / en option : ◦ / non disponible : –

CODE OPTION	OPTIONS DISPONIBLES	Prix en euros TTC		
		START	PLUS	ULTRA
179	• Vitres latérales arrière et du coffre surteintées	510 €	510 €	510 €
598	• Design extérieur chrome	360 €	360 €	360 €
Code couleur	• Peinture métallisée Teinte Gris Brume Métallisé de série (code 740)	1 150 €	1 150 €	1 150 €
R115	• Jantes alliage 20" 7 branches Arrgent / Noir avec insert ultra-léger aérodynamique	•	•	–
1269	• Jantes alliage 21" 5 branches Noir / Diamant avec insert ultra-léger aérodynamique	960 €	960 €	•
1275	• Jantes alliage 22" 5 branches Noir / Diamant avec insert ultra-léger aérodynamique	–	1 680 €	960 €
1298	• Jantes alliage 22" 5 branches en Y Noir / Diamant	–	2 500 €	2 500 €
1065	• Pneumatiques toutes saisons Uniquement disponible avec les jantes alliage 21" (1269)	400 €	400 €	400 €

LIGNE INTÉRIEURE

CODE OPTION	OPTIONS DISPONIBLES	Prix en euros TTC		
		START	PLUS	ULTRA
RD00	• Sellerie confort Nordico coloris Anthracite	•	•	–
RD10	• Sellerie confort Nordico coloris Cardamome	0 €	0 €	–
RG00	• Sellerie confort Nordico perforé/ventilé coloris Anthracite	–	1 600 €	•
RG10	• Sellerie confort Nordico perforé/ventilé coloris Cardamome	–	1 600 €	0 €
AG60	• Sellerie confort Nordico perforé/ventilé coloris Aurore	–	1 600 €	0 €
RC00	• Sellerie confort Cuir Nappa perforé/ventilé coloris Anthracite	–	–	1 800 €
RC10	• Sellerie confort Cuir Nappa perforé/ventilé coloris Cardamome	–	–	1 800 €
AC60	• Sellerie confort Cuir Nappa perforé/ventilé coloris Aurore	–	–	1 800 €
R330	• Sellerie confort Laine mélangée coloris Gris	–	–	2 000 €

PERSONNALISATION

CONFORT

En série : • / en option : ◦ / non disponible : –

CODE OPTION	OPTIONS DISPONIBLES	Prix en euros TTC		
		START	PLUS	ULTRA
139	• Caméras 360° avec vue 3D	760 €	760 €	•
322	• Deux coussins réhausseurs intégrés ajustables aux places arrière latérales Incompatible avec les selleries perforé/ventilé (Nordico et Cuir)	320 €	320 €	–
1291	• Toit panoramique opacifiant La technologie de verre opacifiant optimise votre confort en adaptant automatiquement, via une tension électrique, l'ombrage du toit panoramique en fonction de l'intensité de la lumière du soleil.	–	1 140 €	•
553	• Système audio premium Bowers & Wilkins Les 25 haut-parleurs hi-fi indépendants, dont l'émblématique haut-parleur central Tweeter-on-Top et les haut-parleurs de pavillon minutieusement positionnés, s'intègrent harmonieusement à l'habitacle pour vous envelopper d'un son tridimensionnel cristallin, riche et réaliste, qui restitue exactement l'intention de l'artiste. Puissance totale : 1610 watts.	–	3 070 €	3 070 €
1000	• Suspension pneumatique active Notre châssis actif avec sa suspension pneumatique auto-adaptative pour toutes les roues ajuste automatiquement la hauteur de caisse de -1,8 cm à +3 cm et adapte chaque amortisseur aux conditions de conduite et à la chaussée. Cette technologie surveille la voiture, la route et le conducteur 500 fois par seconde. Afin de faciliter le chargement et déchargement des objets lourds, un bouton est également disponible dans le coffre pour ajuster la hauteur de la voiture.	–	2 700 €	•

JANTES



20" 7 branches

Argent / Noir
245/50 R20 à l'avant
275/45 R20 à l'arrière

En série sur Start et Plus



21" 5 branches

Noir / Diamant
245/45 R21 à l'avant
275/40 R21 à l'arrière

En série sur Ultra
960€ sur Start et Plus



22" 5 branches

Noir / Diamant
255/40 R22 à l'avant
285/35 R22 à l'arrière

1 680€ sur Plus
960€ sur Ultra



22" 5 branches en Y

Noir / Diamant
255/40 R22 à l'avant
285/35 R22 à l'arrière

2 500€ sur Plus et Ultra

TEINTES ET SELLERIES

TEINTES

En série



Gris Brume
740

Couleurs optionnelles : 1 150 €



Rouge Érable
739



Argent Magnétique
745



Noir Onyx
717



Bleu Denim
723











Sable Dune
743

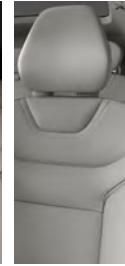

Blanc Cristal
707

TEINTES ET SELLERIES

	SELLERIE CONFORT NORDICO		SELLERIE CONFORT NORDICO PERFORÉ/VENTILÉ			SELLERIE CONFORT CUIR NAPPA PERFORÉ/VENTILÉ			LAINÉ MÉLANGÉE
									
AMBIANCE	Anthracite RD00	Cardamome RD10	Anthracite RG00	Cardamome RG10	Aurore AG60	Anthracite RC00	Cardamome RC10	Aurore AC60	Gris Perle R330
FINITION ET TARIF	En série : Start / Plus	Option : Start / Plus 0€	En série : Ultra Option : Plus 1 600€	Option : Plus 1 600€ Ultra 0€	Option : Plus 1 600€ Ultra 0€	Option : Ultra 1 800€	Option : Ultra 1 800€	Option : Ultra 1 800€	Option : Ultra 2 000€
SIÈGES	Anthracite	Cardamome	Anthracite	Cardamome	Aurore	Anthracite	Cardamome	Aurore	Gris Perle
INCRUSTATION	Inspiration pierre noire (Start) Bouleau aride (Plus)	Inspiration pierre noire (Start) Bouleau aride (Plus)	Bouleau aride	Bouleau aride	Frêne polaire	Bouleau aride	Bouleau aride	Frêne polaire	Frêne polaire
VOLANT	Anthracite	Anthracite	Anthracite	Anthracite	Anthracite / Aurore	Anthracite	Anthracite	Anthracite / Aurore	Anthracite
PARTIE HAUTE DE LA PLANCHE DE BORD	Anthracite	Anthracite	Anthracite	Anthracite	Anthracite	Anthracite	Anthracite	Anthracite	Anthracite
PARTIE BASSE DE LA PLANCHE DE BORD	Anthracite	Cardamome	Anthracite	Cardamome	Aurore	Anthracite	Cardamome	Aurore	Anthracite
ACCOUDOIR CENTRAL ET CONTRE PORTES	Anthracite	Cardamome	Anthracite	Cardamome	Aurore	Anthracite	Cardamome	Aurore	Anthracite
MOQUETTE ET TAPIS DE SOL	Anthracite	Anthracite	Anthracite	Anthracite	Anthracite	Anthracite	Anthracite	Anthracite	Anthracite
PAVILLON DE TOIT	Beige	Anthracite	Beige	Anthracite	Beige	Beige	Anthracite	Beige	Anthracite

LES INCONTOURNABLES

Parmi la gamme d'accessoires Volvo, découvrez nos incontournables pour équiper votre véhicule et optimiser votre expérience.

Attelage 100 % électrique

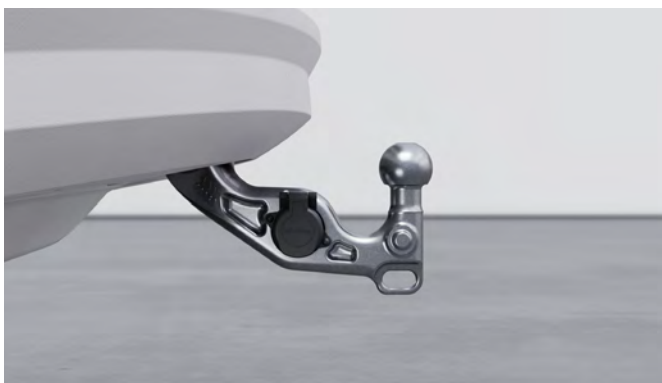

1 550 €

Barres de toit



380 €

Key Tag



315 €

Câble de recharge domestique max.8A



415 €

PROTECTION

N'importe où et n'importe quand, votre véhicule a besoin d'être protégé ! Bénéficiez d'une protection optimale en toute circonstance grâce à notre gamme d'accessoires dédiée.

Tapis d'habitacle en plastique moulé (lot de 4)



90 €

Tapis d'habitacle textile (lot de 4)



135 €

Tapis de coffre en plastique moulé



130 €

Tapis de coffre réversible textile / caoutchouc



195 €

TRANSPORT ET CHARGEMENT

Nous avons créé une gamme d'accessoires de chargement extérieur sur mesure, parfaitement assortis au design de votre Volvo. Fabriqués dans des matériaux robustes et durables, ils vous accompagneront à chacune de vos envies d'évasion.

Coffre de toit Travel 400

Capacité de stockage : 400L



765 €

Coffre pour attelage

Capacité de stockage : 400L



1 420 €

Coffre de toit Travel Active 500

Capacité de stockage : 500L



950 €

Galerie de toit

Extension disponible pour augmenter la capacité



595 €

Coffre de toit Travel Premier 430

Capacité de stockage : 430L



1 170 €

Sac de rangement

Sac imperméable - Capacité : 60L



140 €

SÉCURITÉ

La sécurité est dans notre ADN. Leader dans le domaine depuis des décennies, la sécurité fait partie de notre héritage et constitue le fondement de notre entreprise. Volvo a toujours été soucieuse de l'humain, le plaçant au centre de ses préoccupations.

Écrous de roue antivol



60 €

Harnais pour chien



125 €

Réhausseur pour enfant i-Size



335 €

Siège enfant dos à la route

(minikid 4)



885 €

En 1972, nous avons lancé le premier siège enfant : une première mondiale pour un constructeur automobile. Orienté dos à la route, ce siège étant conçu pour mieux répartir les forces en cas de collision et convenant aux enfants jusqu'à six ans.



HIVER

Équipez votre Volvo pour qu'elle vous accompagne tout au long de la période hivernale grâce à nos accessoires dédiés.

Chaînes à neige Centrax



435 €

Chaussettes à neige



110 €

Porte-skis & snowboard rétractable

(Largeur utile de 600 mm)



330 €

SOLUTION DE RECHARGE À DOMICILE ET AU BUREAU

AVEC NOS EXPERTS

ZEPLUG
& CHARGE
guru



Profitez de notre solution de fourniture et d'installation de borne de recharge clé en main pensée pour faciliter votre quotidien. Le parfait complément d'une Volvo hybride rechargeable ou 100 % électrique.

LA SOLUTION VOLVO C'EST UNE SOLUTION DE RECHARGE QUI :

Vous propose **une solution forfaitaire ou sur-mesure qui s'adapte à votre quotidien** : maison, copropriété ou entreprise avec un accompagnement dans toutes vos démarches.

Vous met à disposition **une offre simple** et expliquée par nos experts.

Vous met **en relation avec nos experts qui s'occupent de la gestion de votre projet** : prise des besoins, diagnostic, devis, installation et gestion de l'après-vente.



MAISON INDIVIDUELLE

**Forfait tout compris
ou offre sur mesure**



COPROPRIÉTÉ

**Forfait tout compris
ou offre sur mesure**



ENTREPRISE

Sur mesure
Achat ou abonnement

SOLUTION DE RECHARGE À DOMICILE ET AU BUREAU

UN PARCOURS PENSÉ SELON VOUS :

L'expérience client que l'on souhaite tous avoir lorsque l'on franchit le pas du 100 % électrique. Les forces de notre offre :



EXPÉRIENCE CLIENT

Chaque client fait l'objet d'un **accompagnement personnalisé et clé en main**

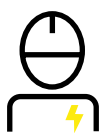

DES EXPERTS DE LA RECHARGE

Une équipe d'experts à votre service
Le plus grand réseau d'installateurs qualifiés IRVE*



PRIX & AIDES

Les solutions les plus justes pour les clients bénéficiant **des aides et subventions en vigueur**



SUPPORT PREMIUM

Service SAV 24/7
Extension de garantie
Maintien de mobilité

PARCOURS SIMPLE ET RAPIDE :

1 EN CONCESSION :



Vous souhaitez acquérir une borne



Avec votre Conseiller Commercial Volvo vous envoyez via notre formulaire votre demande

DURÉE :
3 min

2 ZEPLUG & CHARGE GURU S'OCCUPENT DE TOUT !



Qualification de la demande

DÉLAI :
max 48h



Diagnostic gratuit, devis et accompagnement

DÉLAI :
1 à 5 jours



Installation et service après-vente

DÉLAI :
2 à 20 jours **guru** après réception du devis
4 à 8 semaines **ZEPLUG** après installation PDL**

PRÉPARER SON PROJET : COMPRÉHENSION DES BESOINS, PUIS MISE EN RELATION

POUR IDENTIFIER AU MIEUX VOS BESOINS, VOICI QUELQUES PISTES DE REFLEXION QUE NOUS VOUS PROPOSONS :

- Quel est mon besoin de recharge (types de trajets, nombre de kilomètres, temps de recharge estimé) ?
- Où installer ma borne (à la maison, dans mon garage ou en extérieur, en copropriété, en entreprise) ?
- Quelles sont les installations de recharge disponibles près de chez moi, de mon travail et dans les lieux que je visite fréquemment ?

Une fois vos besoins cernés votre concessionnaire vous mettra en relation avec nos experts, et ainsi ils pourront vous proposer le meilleur accompagnement possible et une expérience fluide et optimale.

*IRVE : Infrastructure de Recharge de Véhicule Électrique. ** PDL : Point De Livraison, correspondant à l'identifiant unique du compteur électrique.

SERVICE DE RECHARGE SUR LA VOIE PUBLIQUE - VPCS

Rejoignez l'un des plus grands réseaux publics de recharge en Europe et accédez à 130 000 points de recharge en France et 880 000 en Europe.

Notre **Service de recharge sur la voie publique Volvo** - aussi appelé **VPCS** - est un service de recharge offrant un accès facile à l'infrastructure de recharge publique au sein du réseau de notre partenaire DCS. Il permet à nos clients d'avoir accès aux bornes de recharge publiques de différents opérateurs avec un seul contrat, aussi bien en France que dans les autres pays de l'UE.

PARCOURS SIMPLE ET RAPIDE

Créez votre compte VPCS directement dans votre application Volvo Cars ou Volvo ES90. Pour ce faire vous pouvez aller dans l'onglet «Carte» de l'application et créer votre compte avec votre Volvo ID. Plus que quelques étapes à suivre :

1. CHOISISSEZ VOTRE ABONNEMENT*

Sélectionnez votre abonnement pour accéder aux points de recharge partout en Europe.

Abonnement Large à 13,99€/mois	Abonnement Small sans frais
L'abonnement Large rend la conduite encore plus économique, surtout si vous avez l'habitude de parcourir de longues distances. Cet abonnement vous permet d'accéder à des tarifs préférentiels , notamment sur les bornes rapides à partir de 100 kW du réseau.	Si vous parcourez principalement de courtes distances et que vous souhaitez accéder au réseau avec une seule carte de recharge, Small est fait pour vous. Pas de tarif préférentiel, mais accès au réseau sans surcoût.



2. COMMANDEZ ET ACTIVEZ VOTRE CARTE DE RECHARGE

Téléchargez l'application puis activez votre compte en saisissant quelques informations sur vous et votre véhicule. Choisissez le mode de paiement qui vous convient, puis commandez votre **carte de recharge gratuitement**.



3. DÉCOUVREZ NOTRE RÉSEAU

Trouvez le point de recharge à proximité en utilisant notre carte sur l'**application** ou le **site web**. Filtrez par type de borne ou vitesse de charge.

4. COMMENCEZ LA RECHARGE



Utilisez votre carte de recharge ou l'application pour commencer la recharge. En fonction de la borne, vous pouvez lancer le processus de différentes façons et profiter d'une flexibilité maximale :
Carte de recharge : utilisez votre carte pour vous authentifier à la borne de recharge avant de commencer la charge.
ou
Application : démarrez et arrêtez la charge directement depuis votre application.
L'ensemble de votre historique de charges est disponible sur votre compte.

*Le contrat pour le service de recharge est d'une durée indéterminée et peut être résilié par le client à tout moment à la date d'échéance du contrat, moyennant un préavis d'un mois maximum.
Détails des conditions et tarifs sur le site web : <https://volvocar-public-charging.com/web/fr/volvo-fr/tariffs>.

SERVICE DE RECHARGE SUR LA VOIE PUBLIQUE - VPCS

LA SOLUTION D'E-MOBILITÉ PENSÉE SELON VOS BESOINS

Totale transparence des tarifs	Un seul contrat par-delà les frontières	Facilité d'accès à la recharge
Vérifiez les prix mis à jour à tout moment – il vous suffit de consulter notre page tarifs et la carte géographique.	Chargez votre Volvo à l'un des 130 000 points de recharge en France et 880 000 en Europe. Que vous soyez en centre-ville ou sur l'autoroute, VPCS permet un accès rapide et facile.	Chargez depuis l'application ou la carte de recharge commandée gratuitement.
Confort de recharge total	Facturation mensuelle & lisible	Création d'un compte en tant que professionnel
Profitez de la mobilité électrique en toute simplicité : un seul contrat, une seule carte de recharge et un seul accès via l'application.	Consultez votre consommation et vos factures mensuelles en ligne sur votre compte. Vous avez toujours un aperçu complet de toutes vos opérations.	Vous pouvez renseigner le numéro d'identification TVA, le nom de la société et l'adresse de facturation.

ÉQUIPE SUPPORT DÉDIÉE

BESOIN D'UNE ASSISTANCE IMMÉDIATE ?

Le coût de l'appel dépend du pays et du réseau depuis lesquels vous nous appelez.

Téléphone : +33 182 888 272

E-mail : fr@volvocar-public-charging.com

Notre service client est disponible aux heures suivantes :
du lundi au vendredi de 8h00 à 20h00



INFODIVERTISSEMENT VOLVO CAR UX AVEC LES SERVICES GOOGLE

La nouvelle Volvo ES90 met le meilleur de la technologie Volvo au service de ses utilisateurs pour leur offrir une expérience intuitive, sophistiquée et performante.

Le système d'infodivertissement Volvo Car UX intègre harmonieusement les services Google et promet une expérience utilisateur contextuelle : ce dont vous avez besoin, quand vous en avez besoin, sans surcharge d'informations ou distractions inutiles. Explorez une interface aussi intuitive qu'un smartphone ou une tablette, avec en plus des fonctions développées spécialement pour une utilisation en voiture.

Disponibles de série sur toutes les finitions, les services Google sont spécialement conçus pour faciliter votre quotidien.

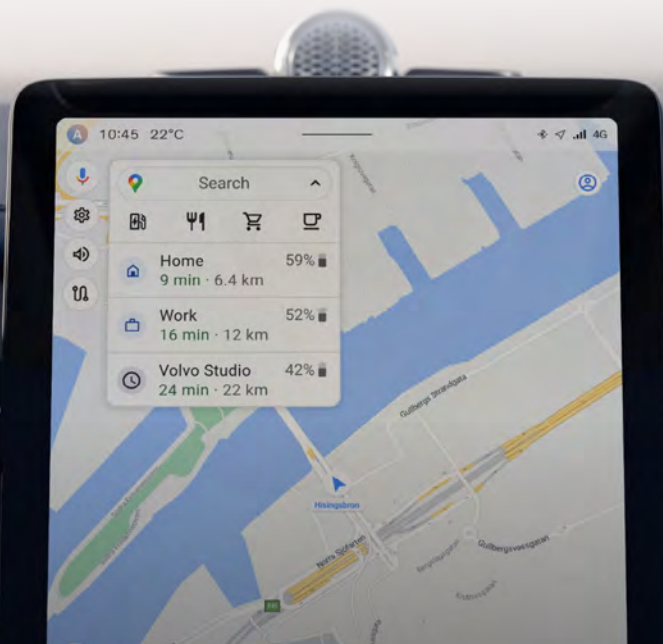

DE SÉRIE

- **Grand écran central flottant 14,5"** en format portrait sans bouton pour entrer dans une nouvelle ère numérique
- **Écran d'affichage flottant du combiné d'instruments 9"** dont l'affichage varie en fonction du mode dans lequel se trouve la voiture (Calme, Contexte, Navigation)
- **Infodivertissement Google Android** avec Google Maps, Google Assistant et Google Play Store



GOOGLE MAPS

Toujours à jour, toujours le maximum d'information, toujours synchronisé (par ex. avec les recherches de destination sur son smartphone ou ordinateur). Il contient des fonctionnalités spécifiques pour les véhicules rechargeables (recherche de stations de recharge par exemple).



GOOGLE ASSISTANT

Reconnaissance vocale et contrôle de fonctions sur la voiture. Pratique pour obtenir les heures d'ouverture d'un magasin, chercher une borne de recharge, poser des questions de culture générale ou encore modifier la température de la climatisation. À solliciter via le bouton sur le volant ou via la voix « OK Google ».



GOOGLE PLAY

Permet de télécharger des applications sur l'écran principal via un catalogue dédié, comme par exemple Spotify. Spotify utilisera donc la connexion Internet de la voiture et sera 100 % indépendant de son abonnement data privé.

Un abonnement pour les données nécessaires pour utiliser l'ensemble du système d'infodivertissement de 4 ans est inclus pour ces services. Pour continuer à bénéficier des services Google au-delà de la durée déterminée de 4 ans une nouvelle souscription payante sera nécessaire. Comprend le volume de données pour la mise à disposition et les mises à jour de cartes, les téléchargements d'applications, les services de streaming. Dans les DROM, l'usage de ces données nécessite un partage de connexion internet via USB avec un téléphone portable personnel (non fourni avec le véhicule). Le prix du renouvellement de l'abonnement des données sera communiqué ultérieurement. Google, Google Play, Google Maps et YouTube Music sont des marques déposées de Google LLC.

L'APPLICATION VOLVO CARS

Découvrez les services qui rendent l'expérience Volvo aussi pratique qu'agréable.

Disponible sur smartphone sous iOS ou Android, l'application Volvo Cars vous permet de profiter pleinement de votre nouvelle ES90 en vous permettant de contrôler votre véhicule à distance. Programmer le chauffage de stationnement, verrouiller les portes ou encore connaître le niveau de charge de votre batterie. C'est autant de fonctionnalités pensées pour vous simplifier la vie et accessibles depuis votre application.

L'APPLICATION VOLVO CARS, C'EST :

- Connaître le niveau d'autonomie électrique et suivre la charge de la batterie
- Programmer la charge de la batterie en heures creuses
- Contrôler le système de climatisation pour refroidir ou réchauffer l'habitacle (avec programmation du jour et de l'heure) ⁽¹⁾
- Verrouiller et déverrouiller les portes du véhicule
- Réserver le rendez-vous du prochain entretien en atelier
- Suivre le statut de l'installation d'une mise à jour à distance du véhicule (Over The Air)
- Recevoir les dernières actualités et conseils de la marque
- Contacter la relation client par chat, e-mail ou téléphone
- Contacter l'assistance routière
- Accéder au manuel de conduite et d'entretien



⁽¹⁾ Prochainement disponible sous Android.

Nécessite iOS 14.0 ou version ultérieure. Nécessite Android 6.0 ou version ultérieure.

iOS et App Store sont des marques du groupe Apple Inc. Android et Play Store sont des marques déposées de Google Inc.

CARACTÉRISTIQUES TECHNIQUES*

MOTORISATION	SINGLE EXTENDED RANGE	TWIN	TWIN PERFORMANCE
Motorisation	Un moteur électrique arrière	Un moteur électrique arrière Un moteur électrique avant	Un moteur électrique arrière Un moteur électrique avant
Fréquence d'entretien	30 000 km ou 24 mois	30 000 km ou 24 mois	30 000 km ou 24 mois
Type de batterie Capacité nominale (kWh) / Capacité utile (kWh) ⁽¹⁾	Nickel Manganèse Cobalt 92 / 88	Nickel Manganèse Cobalt 106 / 102	Nickel Manganèse Cobalt 106 / 102
Puissance maximale kW/ch	245 kW / 333 ch	330 kW / 449 ch	500 kW / 680 ch
Couple maximal Nm	480 Nm	670 Nm	870 Nm
Consommation électrique mixte (kWh / 100 km) ⁽²⁾	16,1	17,1	17,1
Autonomie maximale (km) cycle mixte WLTP	650 km	700	700
Puissance de charge maximale kW	300 kW	350 kW	350 kW
Temps de charge de 10 % à 80 % en charge rapide (courant continu) ⁽²⁾	20 min	20 min	20 min
Temps de charge de 0 % à 100 % - intensité 230 V en heures Triphasé ⁽²⁾	8h (16A)	10h (16A)	10h (16A)
Temps de charge de 0 % à 100 % - intensité 230 V en heures Monophasé ⁽²⁾	24h (16A) / 37h (10A)	28h (16A) / 43h (10A)	24h (16A) / 37h (10A)
TRANSMISSION			
Automatique et séquentielle	1 EDT	1 EDT	1 EDT
Type	Propulsion	Intégrale semi-permanente AWD**	Intégrale semi-permanente AWD**
DIRECTION			
Volant (tours de butée à butée)	3,1	3,1	3,1
Diamètre de braquage (mètres)	11,8	11,8	11,8
PERFORMANCES			
Accélération 0 à 100 km/h (secondes)	6,9	5,5	4,0
Distance de freinage de 100 km/h à 0 km/h (mètres)	36	36	36
Vitesse maximale sur circuit (km/h) auto limitée	180	180	180
CONSUMMATION WLTP (EN L/100 KM) ⁽³⁾			
Cycle combiné (l/100 km)		0	
CO ₂ rejeté (g/km) combiné		0	
Norme Environnementale		Euro6e	
POIDS (KG)			
Poids en ordre de marche ⁽⁴⁾	2441	2628	2628
Poids total autorisé en charge	2850	3040	3040
Poids autorisé pour le transport sur le toit	75	75	75
Poids de la remorque freinée	1600	2000	2000
Poids de la remorque non freinée	750	750	750
VOLUME DU COFFRE (LITRES)			
Deuxième rangée fixe sous cache-bagages (Norme ISO V214-2)		446	
Deuxième rangée rabattue sous arête des vitres (Norme ISO V211-1)		733	
Deuxième rangée rabattue jusqu'à hauteur de pavillon (Norme ISO V214-1)		1256	
Coffre à l'avant ou Frunk (Norme ISO V216)		22	

* Valeurs données à titre indicatif, en cours d'homologation.

** AWD : 4 roues motrices

⁽¹⁾ La recharge de la batterie s'effectue à minima sur une prise classique 230 V, ampérage minimal de 6 A avec un câble domestique. Nous recommandons cependant une recharge sur borne de recharge adaptée et installée selon les recommandations en vigueur par des experts certifiés IRVE (Infrastructure de Recharge de Véhicules Électriques).

Garantie 8 ans ou 160 000 km de la batterie Lithium Ion. Cette garantie couvre les défauts de matériaux et de fabrication de la batterie Lithium Ion pour une période de 96 mois ou 160 000 km (selon la première éventualité), à partir de la date à laquelle la voiture a été livrée au client. Les batteries sont soumises à une usure naturelle due à leur vieillissement et à leur utilisation. Si la capacité de la batterie était inférieure à 70 % de l'état d'origine (selon les spécifications) durant la période de garantie indiquée ci-dessus, la batterie serait réparée ou remplacée gratuitement par un distributeur agréé Volvo.

⁽²⁾ Peut varier selon la conduite et l'environnement. Valeurs en cours d'homologation valables sur la finition commercialisée avec jantes de série, hors options et accessoires. Il convient de configurer son véhicule auprès d'un conseiller commercial ou via le configurateur Volvo disponible sur volvocars.fr pour connaître les valeurs exactes.

⁽³⁾ La consommation (cycle combiné, litres/100 km) est calculée selon le règlement (UE) 2017/1151.

⁽⁴⁾ Conformément à la directive 95/48/CE du 20 septembre 1995, la masse en ordre de marche est la masse du véhicule incluant les liquides nécessaires au fonctionnement, le réservoir de carburant rempli à 90 %, un conducteur de 75 kg et la roue de secours (le cas échéant). La masse à vide est la masse en ordre de marche sans le conducteur. Les masses mentionnées dans ce tarif sont hors options.

CARACTÉRISTIQUES TECHNIQUES

ES90

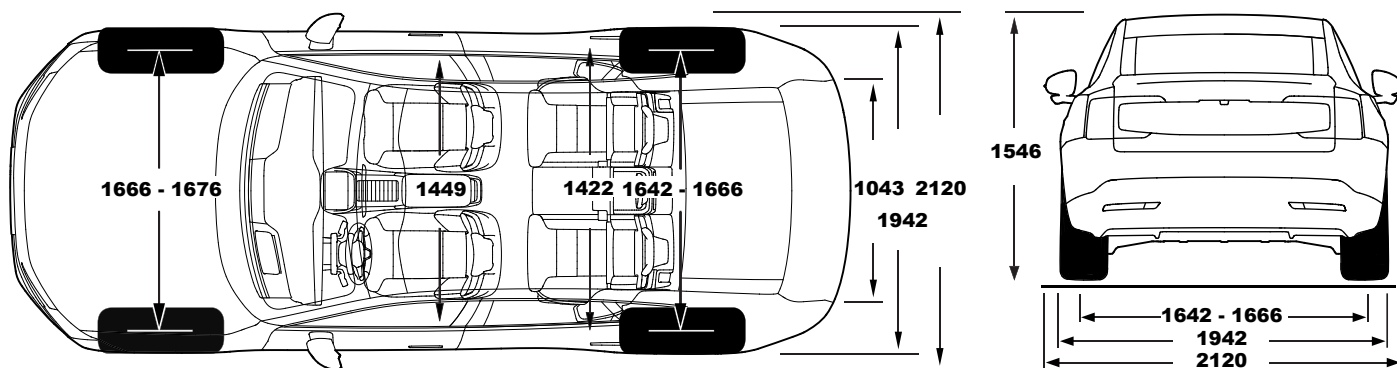
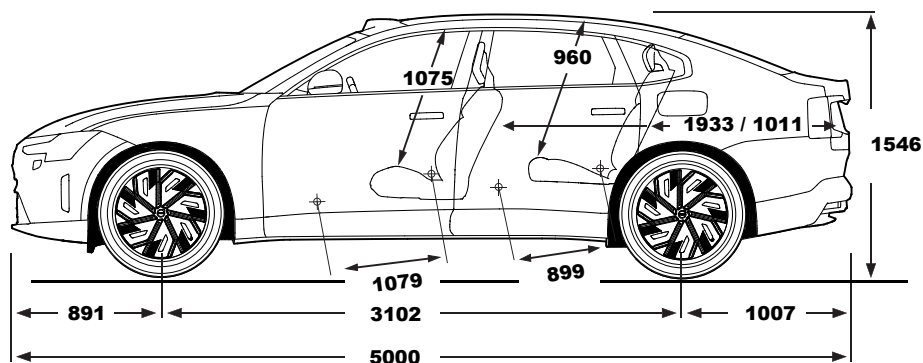

SERVICES VOLVO

VOLVO CAR FINANCE

Avec Volvo Car Finance, vous aurez la certitude de profiter de votre Volvo aux meilleures conditions. Que vous optiez pour un Crédit Classique, une Location avec ou sans Option d'Achat, vous bénéficierez d'un plan de financement personnalisé et adapté à votre situation et à vos besoins. Sur ces différents produits, souplesse et transparence sont au rendez-vous. Volvo Car Finance propose en effet toute une gamme de services optionnels qui garantissent une flexibilité maximum. Vous pouvez ainsi combiner votre financement avec l'entretien, l'extension de garantie ou encore Volvo Car Assurance.

VOLVO CAR FLEET SERVICES

En Volvo, votre entreprise et vous-même savourez la sécurité, l'élégance et le confort. Grâce à Volvo Car Fleet Services, vous en profiterez sans entamer votre capital. Spécialiste de la Location Longue Durée aux Professionnels, Volvo Car Fleet Services vous propose une large gamme de services : maintenance, assistance, pneumatiques, gestion du carburant et du péage. Entreprises, professions libérales, vous pouvez définir votre contrat en fonction de vos besoins. Les loyers sont prédéfinis en fonction du véhicule, du kilométrage, de la durée et des services choisis. En fin de contrat, vous restituerez le véhicule chez votre concessionnaire, tout simplement. Pour tout complément d'information, merci de bien vouloir contacter votre Concessionnaire le plus proche.

VOLVO CAR ASSURANCE*

Volvo Car Assurance, c'est tout l'esprit Volvo dans une assurance réservée exclusivement aux acheteurs de Volvo : esprit de service, de sécurité, de rapidité et de générosité. Des exemples ? Votre Volvo garde sa valeur plus longtemps grâce à des valeurs de remboursement élevées et exclusives. En plus d'exonérations de franchise dans de nombreux cas et des réparations garanties par Volvo, nous mettons à votre disposition une garantie mobilité pouvant aller jusqu'à 40 jours. Avec Volvo Car Assurance, vous avez toujours le bon côté de l'assurance. Appelez-nous, un conseiller clientèle est à votre disposition pour vous renseigner et vous proposer une protection spécialement adaptée à vos besoins.



Pour plus d'informations sur les services Volvo, rendez-vous chez un distributeur agréé Volvo ou sur volvocars.fr

* Volvo Car Assurance est un contrat d'assurance automobile couvert par Allianz IARD, entreprise régie par le Code des assurances, société anonyme au capital de 991.967.200 euros, siège social : 1 cours Michelet - CS 30051 92076 Paris La Défense Cedex 542 110 291 R.C.S Nanterre, présenté et géré par l'intermédiaire d'AssurOne Group - SAS au Capital Social de 16 678 532,34 € - RCS Nanterre 478 193 386 - Siège social 2/8, Rue Sarah Bernhardt - 92600 Asnières-sur-Seine - RC professionnelle et garantie financière conformes aux articles L512-6 et L512-7 du Code des Assurances. N° ORIAS : 07 003 778 (www.orias.fr). AssurOne Group et Allianz IARD sont soumis au contrôle de l'ACPR (Autorité de Contrôle Prudentiel et de Résolution) 4 place de Budapest, CS 92459, 75436 PARIS.

GARANTIE

Tout véhicule neuf est garanti par Volvo pendant 24 mois, kilométrage illimité, pour les pièces de rechange (hors pièces d'usure) et la main d'œuvre. La garantie sur les accessoires d'origine Volvo montés dans le réseau officiel Volvo pendant la période de garantie contractuelle du véhicule suit cette dernière et est de 24 mois au minimum. De plus, Volvo garantit les éventuelles perforations provenant de l'intérieur de la tôle et dues à la corrosion pendant 12 ans. Pour de plus amples informations sur les conditions et les applications de la garantie constructeur et anti-perforation, veuillez consulter votre réparateur agréé officiel Volvo.

VOLVO CAR CONTRAT SERVICE

Nous avons élaboré pour vous des contrats d'entretien et d'extension de garantie pensés pour vous garantir sécurité et sérénité au volant de votre Volvo.

Chaque contrat Volvo est adapté à vos besoins, que ce soit en matière de kilométrage ou de durée.

Avec les contrats d'entretien Volvo Service Plan Plus, bénéficier d'un ou plusieurs entretiens à réaliser selon les préconisations constructeurs.

Les contrats d'extension de garantie Volvo Extended Warranty vous assurent de conserver le meilleur service mais surtout la tranquillité en cas d'incident lors de vos trajets.

Avec les offres packagées Volvo Pack Services, vous pouvez profiter du contenu des contrats d'entretien et d'extension de garantie selon le couple durée/kilométrage défini.

ASSISTANCE

Tout le monde peut être confronté à un incident mineur et, notamment, perdre ses clés ou être victime d'une crevaison. Toute Volvo neuve s'accompagne ainsi d'une assistance complète valable pendant trois ans minimum, 24h/24, partout en Europe. Il suffit d'appeler le standard Volvo Car Assistance (24h/24, Numéro Vert Volvo 0 800 400 960, 00 33 1 49 93 80 59 depuis l'étranger) et vous bénéficierez de l'aide requise. S'il nous est impossible de résoudre le problème sur place, nous ferons remorquer ou transporter votre voiture jusqu'au garage Volvo le plus proche. Et ce ne sont là que quelques-uns des avantages qui vous seront réservés en votre qualité de propriétaire d'une Volvo. Si vous voulez en savoir plus à cet égard, n'hésitez pas à interroger votre concessionnaire Volvo.

CONCEVEZ VOTRE ES90

Sélectionnez les options pour personnaliser votre voiture.

Consultez ensuite nos offres en ligne et trouvez les conditions
les plus avantageuses pour vous.



Volvo Car France dispose d'un réseau de distribution de 120 points de vente sur toute la France.

Consultez notre stock de véhicules disponibles rapidement :



V O L V O

Prix publics conseillés en euros TTC au 14/11/2025 valable uniquement en France métropolitaine. Pose comprise pour les accessoires. Il concerne le type 26-17 de la VOLVO ES90. Les modèles présentés dans ce tarif peuvent être équipés d'options et accessoires disponibles moyennant un supplément de prix ou indisponibles en France. La compatibilité et les disponibilités des accessoires peuvent varier en fonction des finitions, motorisations et année modèle.

Les prix, spécifications et données techniques présentés dans ce tarif sont ceux en notre possession à la date de diffusion. VOLVO se réserve le droit de faire sans préavis toutes modifications à ses produits, prix, spécifications, couleurs, matières et données techniques, ou d'en interrompre la fabrication. Les visuels de pré-production présentés, le design et les fonctionnalités définitives du véhicule peuvent varier.

Malgré le soin apporté à sa réalisation, ce tarif ne constitue pas un document contractuel. Votre distributeur agréé VOLVO se tient à votre disposition pour vous communiquer les dernières informations.

Volvo Car France rappelle que tout véhicule doit être utilisé dans le respect du Code de l'environnement.